

Montasjeveiledning

Produktnavn: Kabelskjøt 24kV 1x95-
240mm² Kaldkrymp med
mekaniske hylser

El. nr.: T165202

Type: EPJME-1C-24-F-MEK

Test norm: CENELEC HD 629-1-S2

IEEE 404

IEC 60502-4

IEC 61238-1-3:2018



Kabel leder	Kabeltyper	Spenningsområde Uo/U (Um)	Tverrsnitt (IEC 502)	Min PEX diameter
Kobber og aluminium	Syntetisk isolasjon (IEC 502)	12/20 (24) kV	EPJMe-1C-12-F-T3: 240 mm ²	23,1 mm
	Kopper tråd skjerm (T3)		EPJMe-1C-24-F-T3: 95-240 mm ²	

Innhold i skjøtesettet:



1. Klargjøring for skjøting

- Plasser kablene som vist og kutt dem i posisjon for skjøten
- Tørk av ytterkappen over et område på 600 mm til hver side
- Plasser skjøtekroppen inn på den ene kabelenden

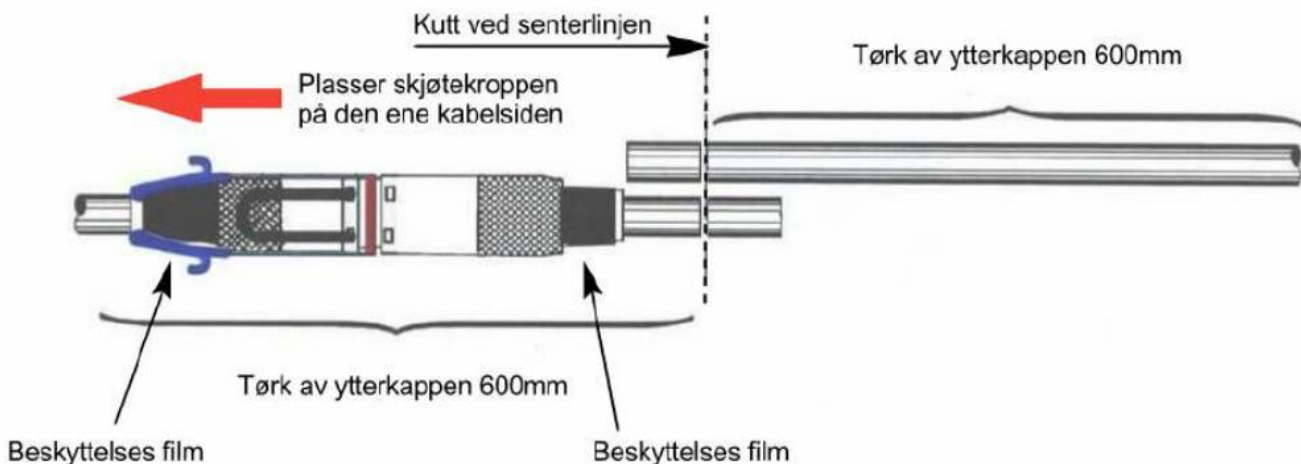

OBS! Ved bruk av TSLF-kabel må følgende utføres i tillegg til standard kabelpreparering **OBS!**
 Fjern 100 mm av det ledende ytre sjiktet av ytterkappen slik at det isolerende indre sjiktet blir blottlagt
 Benytt det samme verktøyet som ved fjerning av ytre

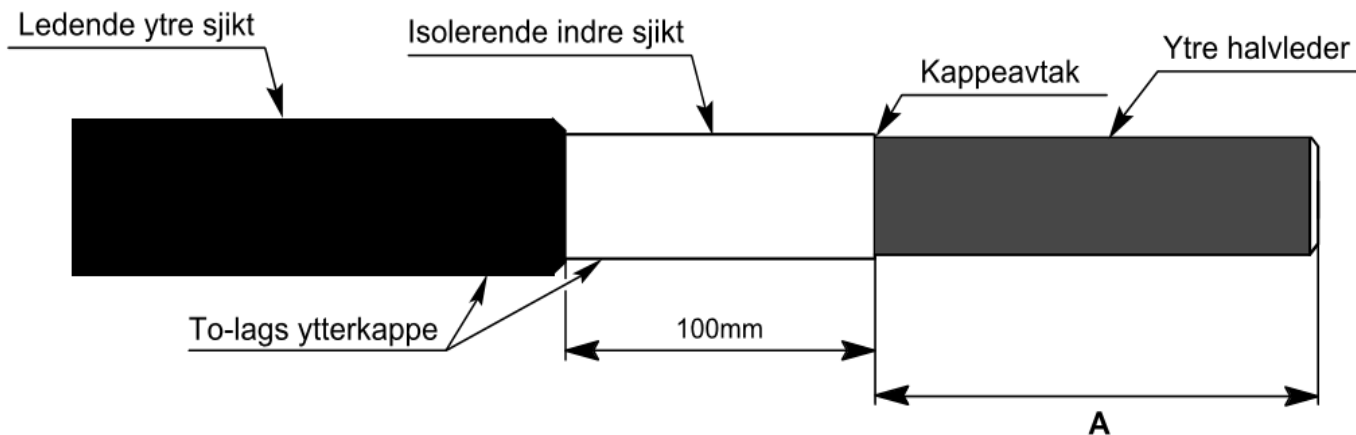

2. Klargjøring av kabelen

- Fjern ytterkappen i henhold til lengde A målt i fra kappeavtaket. Se skisse
- Rubb ytterkappen i 100 mm lengde fra kappeavtaket
- Bøy skjermtrådene bakover langs ytterkappen og kapp disse i 40 mm lengde
- Sikre endene på skjermtrådene provisorisk med PVC tape
- Fjern det ytre halvledende sjiktet i henhold til lengde B og kontroller minimumsmål over faseisolasjonen
- Fjern faseisolasjonen i henhold til lengde C

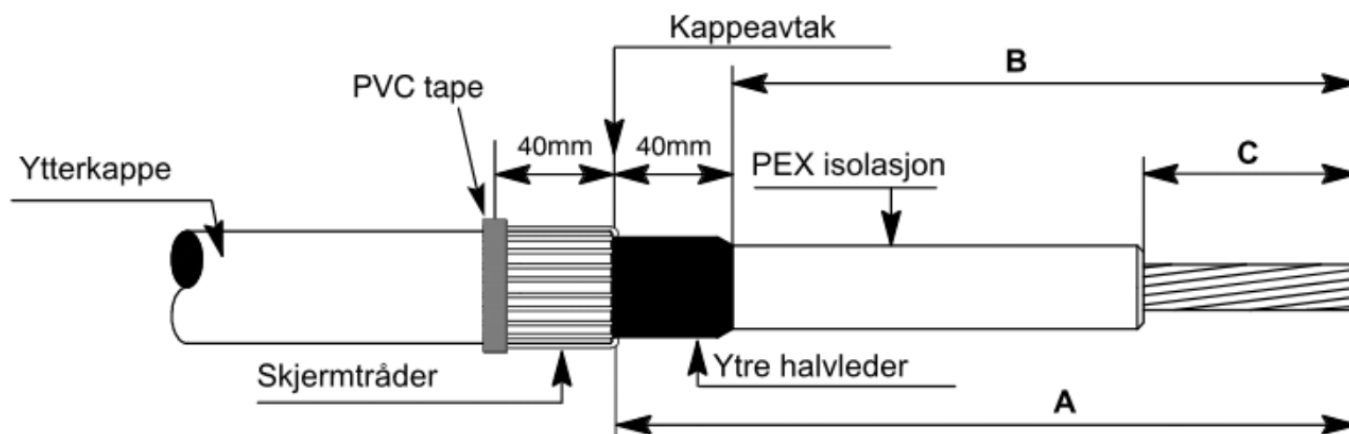

El.nr	Type	Tverrsnitt mm ²	Tverrsnitt mm ²	Lengde A	Lengde B	Lengde C
		12kV	24kV	mm	mm	mm
1165202	EPJME-1C-24-F-MEK	240	95-240	235	195	60

3. Montering skjøtehylse

OBS! Følg veiledningen på skjøtehylse

OBS! Påse at skjøtekroppen er parkert på en av kabel endene

- Før man trekker til boltene skal lengde D og E kontrollmåles. Se tabell under

Lengde D mm	Lengde E mm
390-400	125

OBS! Det er ikke nødvendig med felt styrende mastik i området rundt skjøtehylsen

- Trekk til boltene i rekkefølge som angitt
- Etter montasje, sjekk målene igjen

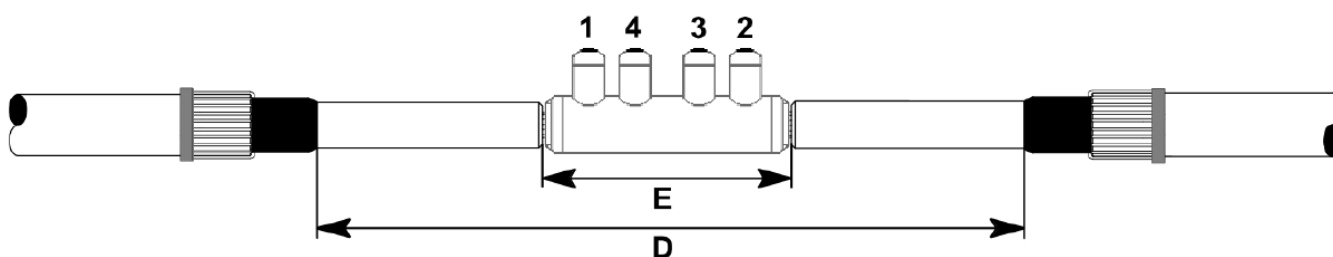

4. Parkering av skjøtekroppen

- Fold tilbake beskyttelsesfilmen på begge sider av skjøtekroppen
- Beskyttelsesfilmen må imidlertid rekke inn over skjøteområdet, da hensikten med filmen er at innsiden av skjøten ikke skal bli tilført forurensning fra kappen på kabelen

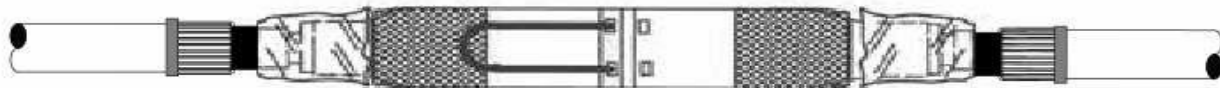

- Fjern beskyttelsesfilmen fra kabelen.



5. Montering av skjøtekropp

Punkt A:

- Plasser skjøtekroppen i senterposisjon over skjøtehylsen
- I settet følger med to stykk plastverktøy
- Plasser disse i hullene på ekspansjonsrøret som vist
- Bryt svekkelsen i røret ved å presse verktøyene i antiparallell som vist på tegningen. En mindre del av skjøten vil nå krympe

NB! De blå båndene må ikke fjernes på dette tidspunkt.

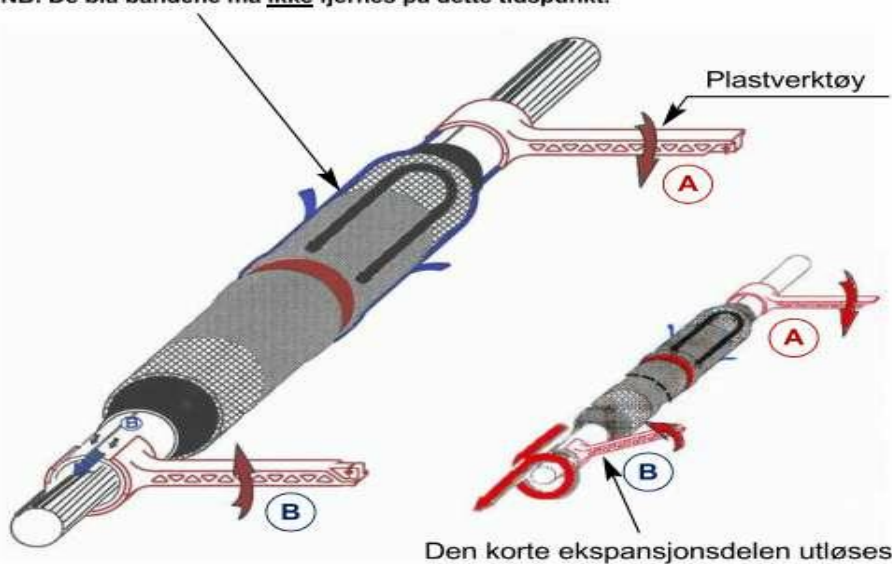

- Juster skjøtekroppen 20 mm fra kappeavtaket.



Punkt B:

- Når skjøtekroppen er korrekt plassert kan de blå båndene åpnes.

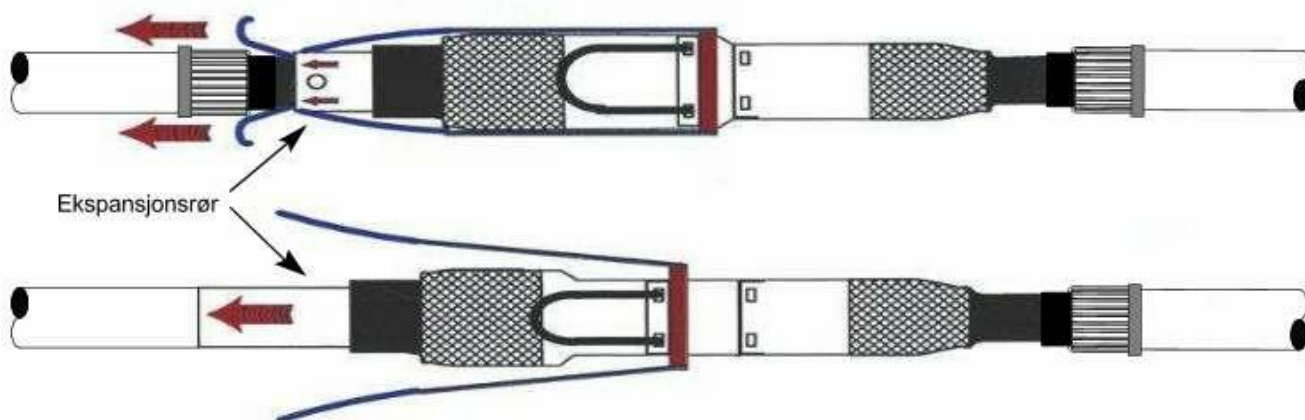

- Den siste delen av skjøten vil nå krympes

Fjerning av ekspansjonsrør

- A:** Bank røret med en (plast)hammer langs svekkelsen som er markert på begge sider, røret skal nå dele seg.
B: Knekk bitene i fra hverandre slik at disse kan fjernes fra kabelen.

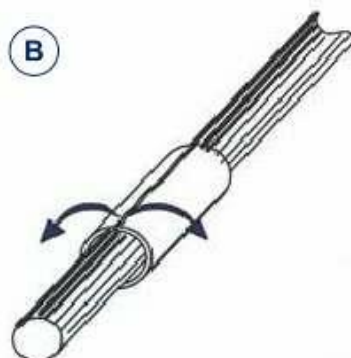
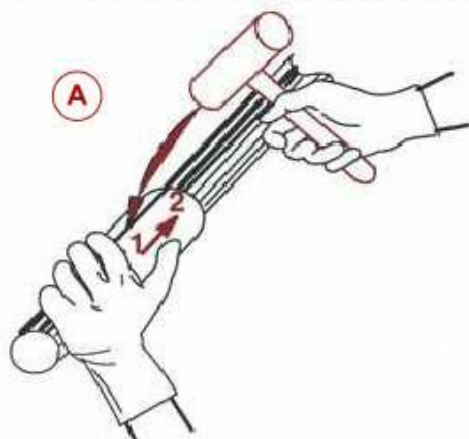

Alternativt: Forsegling av strippbar ytre halvleder

OBS! Denne operasjonen har kun hensikt på kabel med strippbar ytre halvleder.

- Etabler ekstra trykk på overgangen PEX ytre halvleder (på kabelen) med tre runder av isolasjonstape (EPR = Insulating Tape HN-26 S-04) som vist.



6. Etablering av indre vannsperre

- Vikle på to runder med mastik mellom skjøtekroppen og skjermtrådene som vist

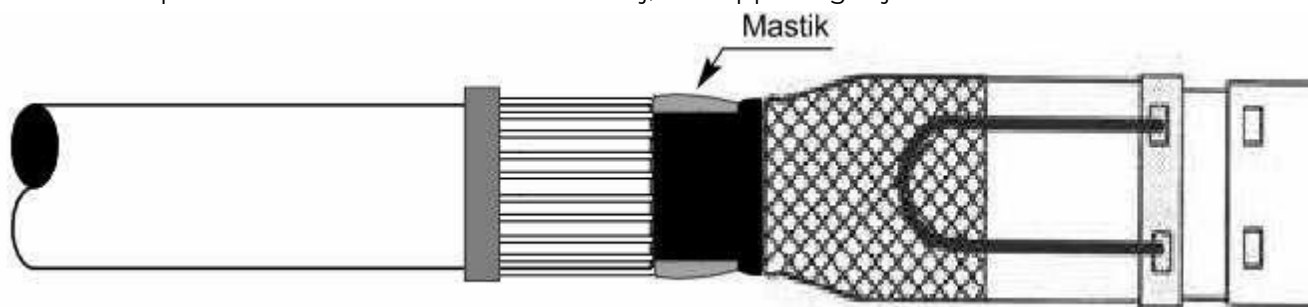

7. Montering av skjermtråden og skjermen på skjøtekroppen

- Fjern PVC tapen som holder skjermtråden på kabelen

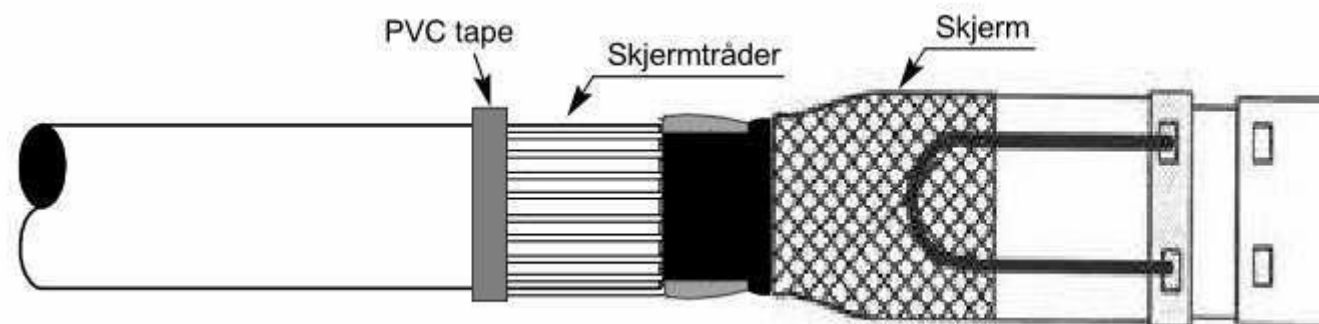

- Brett skjermtrådene tilbake mot skjøten for å anbringe første turn av låsefjær rett på ytterkappen til kabelen
- Brett tilbake skjermtrådene, samtidig skjøtekroppens skjerm over låsefjær
- Lås det hele ved å påføre resten av låsefjær

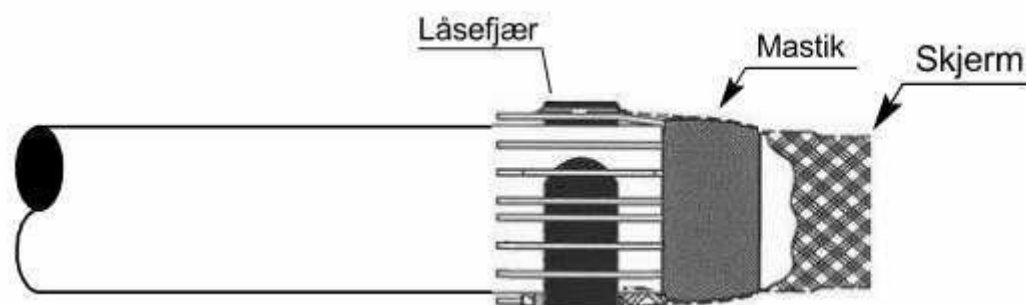

- Brett den delen av skjøtekroppens skjerm som er til overs, tilbake over låsefjær
- Vikle på et lag med PVC tape for å låse og beskytte låsefjær og eventuelle "spisser" fra skjermtråder/skjerm

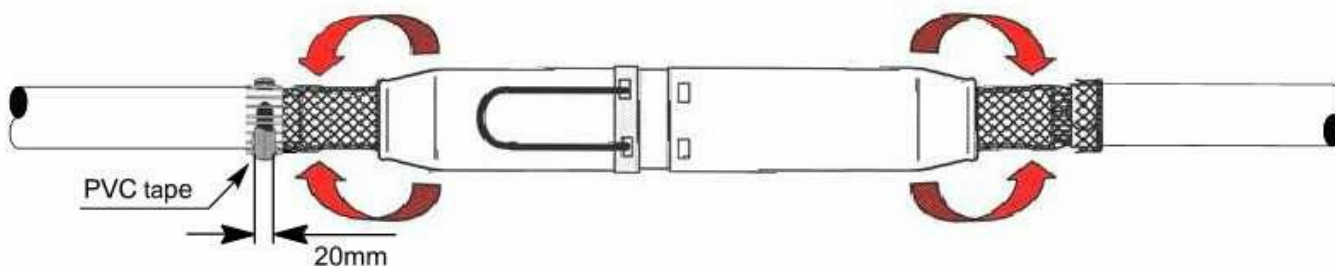

8. Etablering av mastik flak ytre vannsperre

- Fjern de hvite papirbeskyttelsene fra ytre vannsperre ME 140x250x3
- **OBS!** Ikke fjern den grå plastfilmen.
- Plasser ytre vannsperren slik at den røde sentreringslinjen blir plassert over kappeavtaket som vist på tegningen
- Den grå plastfilmen må vendes mot skjøtekroppen
- Den sorte delen på ytre vannsperren må vendes mot kabelen (vekk fra skjøtekroppen)
- Vikle ytre vannsperren tett rundt kabelen, ytre vannsperren må strekkes godt

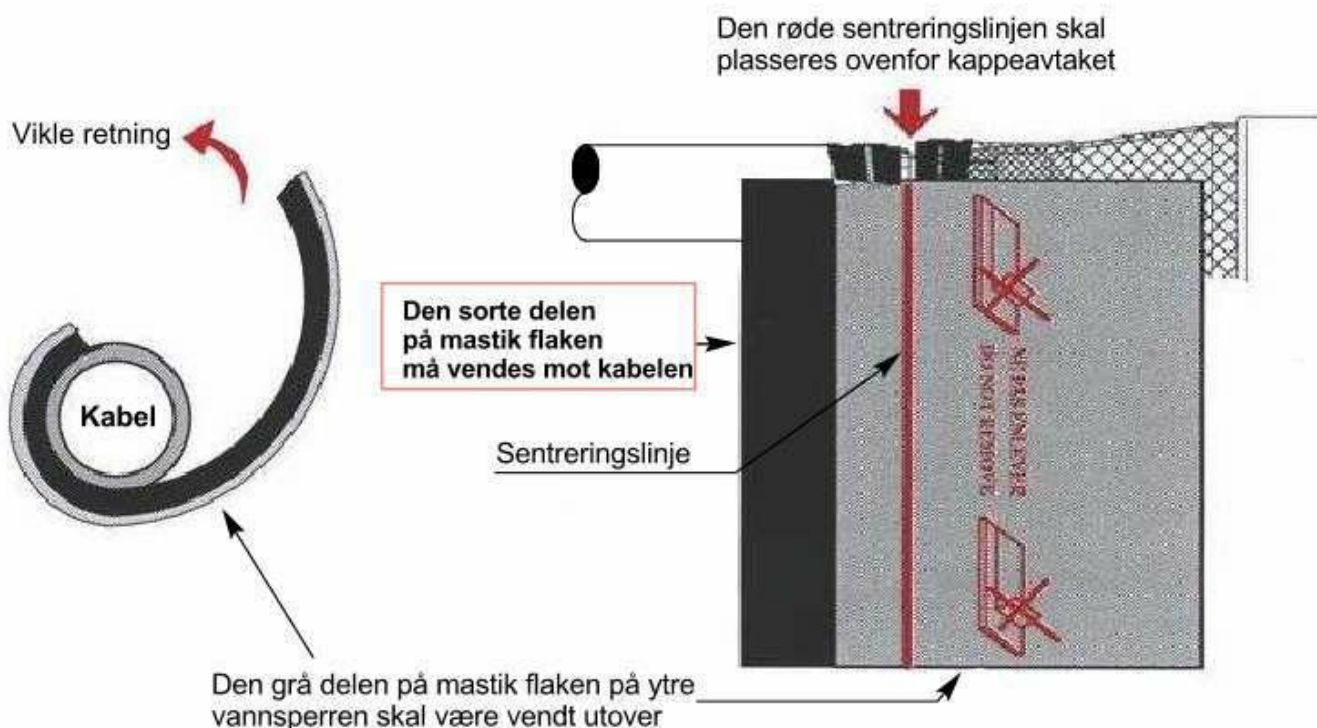

9. Smøring før ytterkappen skal monteres

- Smør inn rikelig med silikonfett, som angitt på tegningen.

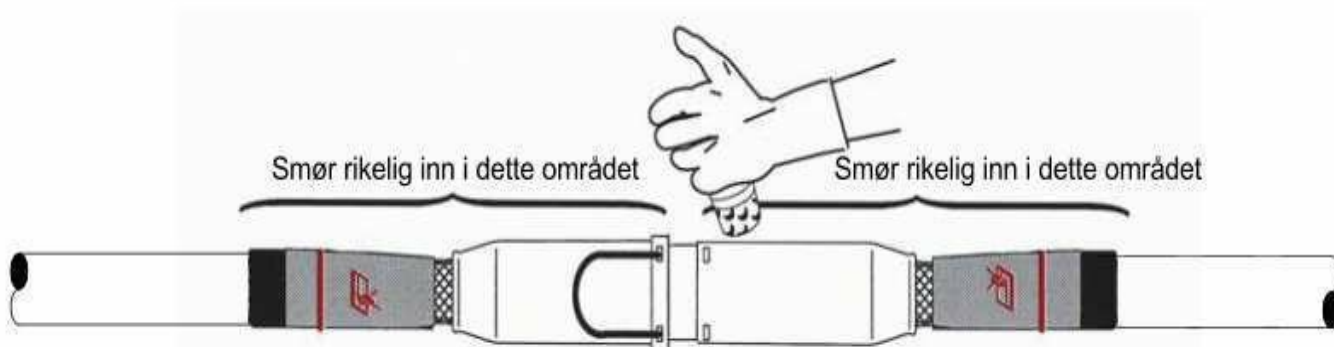

10. Montering av ytterkappen

- Trekk i stroppene langsetter kabelen
- Dra i stroppene så ytterkappen på skjøten løftes over den ytre vannsperran

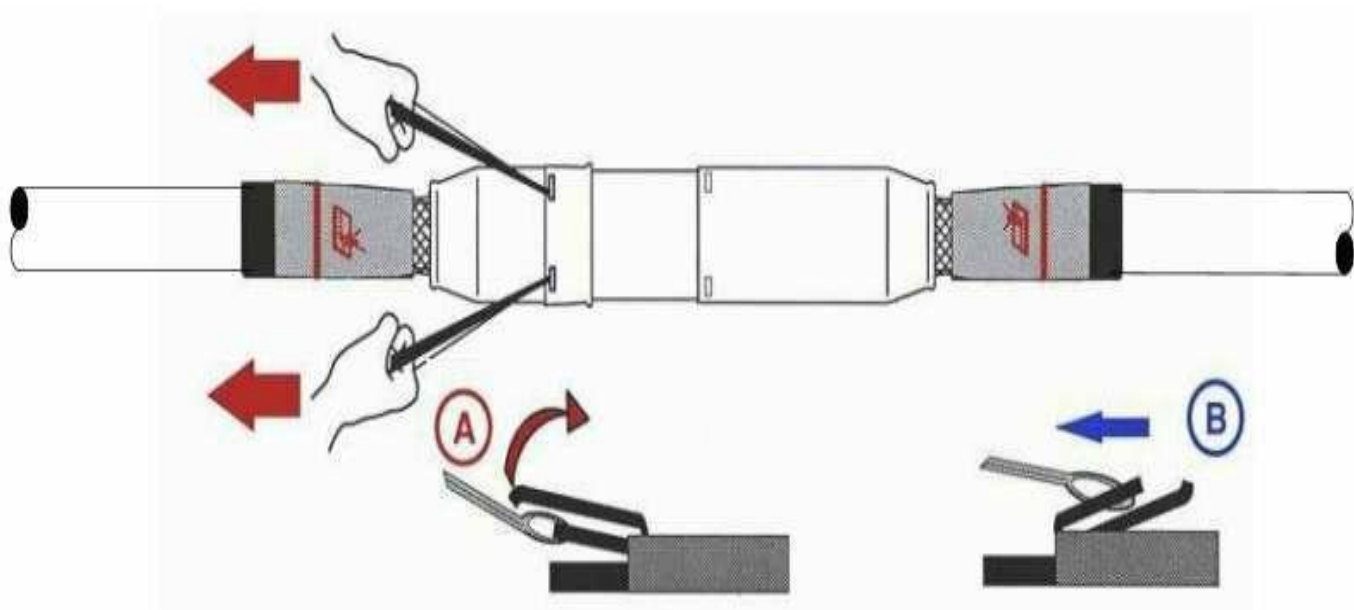

- Flytt stroppene til den andre siden som vist på tegningen (A&B)



- Trekk i stroppene langsetter kabelen for å dekke den ytre vannsperran på den andre siden

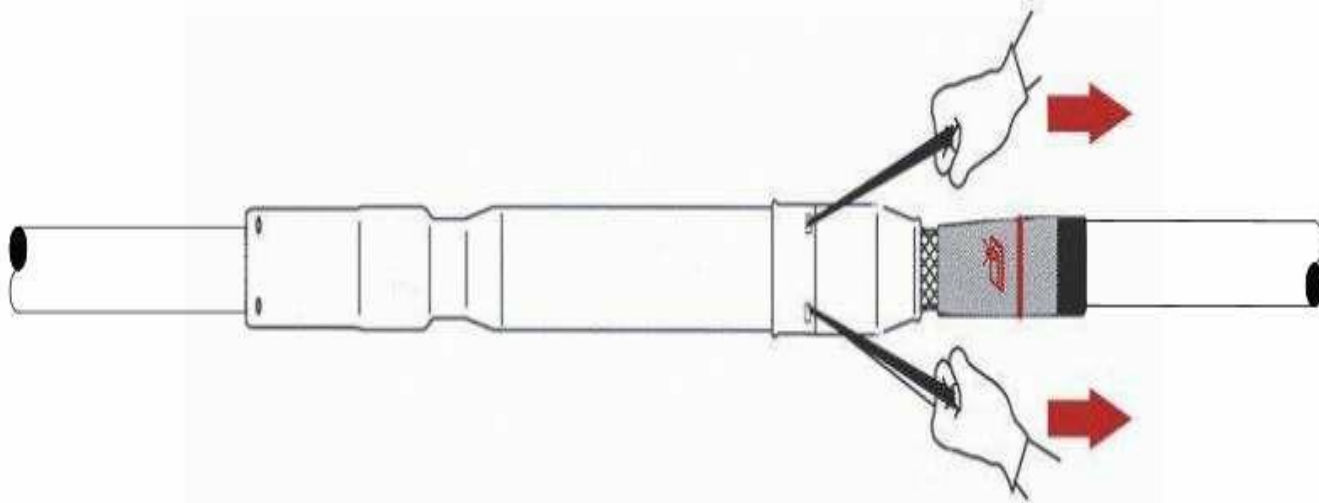

Alternativt: Ved bruk av TSLF-kabel må dette utføres.

- Ved skjøting av TSLF-kabel benyttes vedlagt kobbernett TM 50 til å vikle rundt ytterkappen på den ene siden av kabelen så videre rundt skjøten til den andre siden. Overlapp med 20% av bredden på kobbernettet underveis
- Dette er for å bringe potensialet ved kappetesting
- Kobbernettet dekkes med to lag PVC tape på begge sider

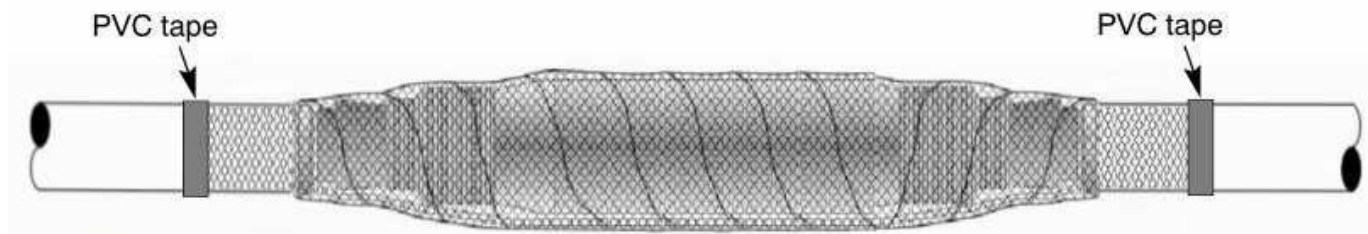

OBS! Rød merkelapp på skjøten skal ikke fjernes!



Du er nå ferdig med montasjen.